

Incara™ Disq'In

Référence(s) : 6 547 40 à 45 - 6 547 55 à 57 - 6 547 59 à 61 - 6 547 63 à 65

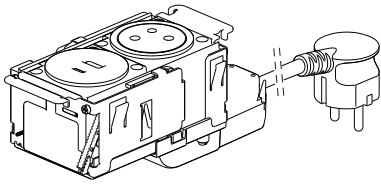

6 547 40/43

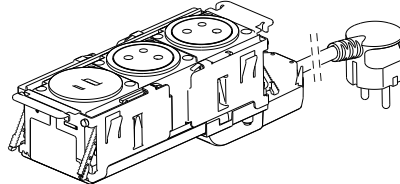

6 547 41/44

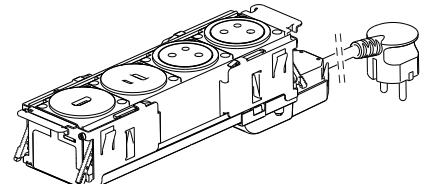

6 547 42/45

1. USAGE

Incara™ Disq'In est une solution intégrée et esthétique pour les bureaux individuels et les tables de réunion. Rapide à installer avec les griffes de fixation rétractables, cette offre est disponible en 2, 3 et 4 postes et propose les fonctions essentielles à l'électrification du poste de travail. Pour une finition parfaite, les plaques de finition métalliques pour Incara™ Disq'In sont disponibles en blanc, noir et métal brossé.

2. GAMME

Incara™ Disq'In avec cordon de 2 m équipés de :	Finitions (4 coloris possibles sur demande)					
	2 Postes		3 Postes		4 Postes	
	Blanc	Noir	Blanc	Noir	Blanc	Noir
1x2P+T Franco/Belge + 1xUSB A+C	6 547 40	6 547 43				
2x2P+T Franco/Belge + 1xUSB A+C			6 547 41	6 547 44		
2x2P+T Franco/Belge + 1xUSB A+C + 1xHDMI					6 547 42	6 547 45

- Coupleur HDMI (femelle/femelle)
- autres configurations d'appareillage possible sur demande

Plaques de finition	2 Postes	3 Postes	4 Postes
Métal	6 547 55	6 547 59	6 547 63
Blanc	6 547 56	6 547 60	6 547 64
Noir	6 547 57	6 547 61	6 547 65

3. DIMENSIONS

■ 3.1 Plaques de finition Incara™ Disq'In

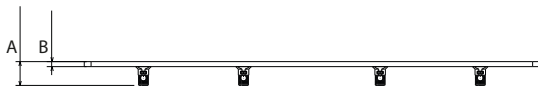

Références	A	B
6 547 55/56/57	10.4	2.2
6 547 59/60/61		
6 547 63/64/65		

3. DIMENSIONS (suite)

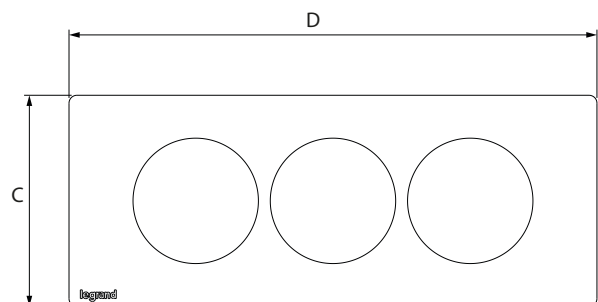

Références	C	D
6 547 55/56/57	80	148
6 547 59/60/61		200
6 547 63/64/65		252

3. DIMENSIONS (suite)

■ **3.2 Incara™ Disq'In 2P/3P/4P : Vue de dessus**

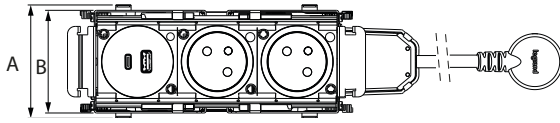

Références	A	B
6 547 40/41/42/43/44/45	74	67

■ **3.3 Incara™ Disq'In : Vues de côté**

2P

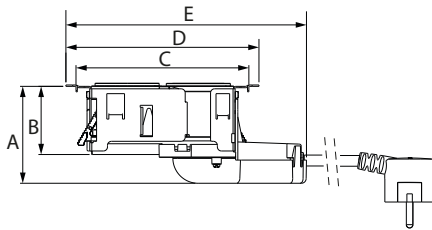

Références	A	B	C	D	E
6 547 40/43	71	50	126.8	141.6	176.4

3P

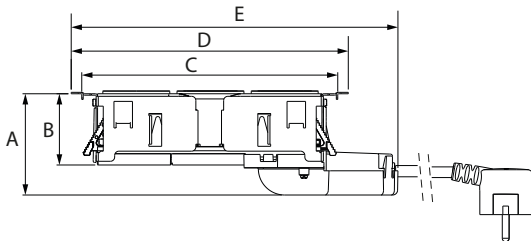

Références	A	B	C	D	E
6 547 41/44	71	50	179.7	194.5	229.4

4P

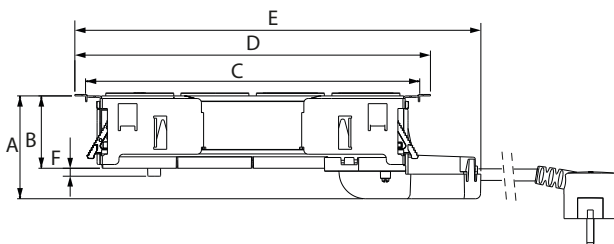

Références	A	B	C	D	E	F
6 547 42/45	71	50	231	245.8	280.6	5.5

4. MISE EN SITUATION

■ **4.1 Installation sur un plan de travail**

Ne doit pas être installé au sol

4.1.1 Cotes de perçage

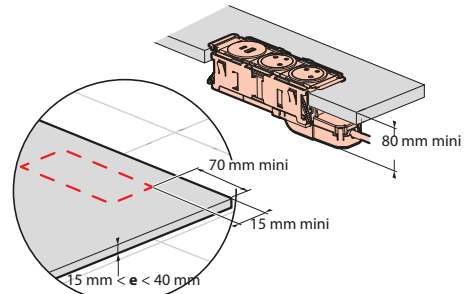

4.1.2 Rayon de découpe maxi dans les angles

4.1.2.1 Découpe en usinage angles vifs

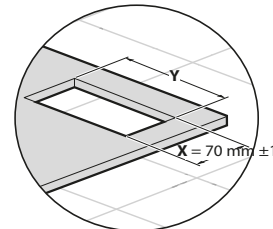

	Y ± 1 mm
6 547 40/43	129.5
6 547 41/44	181.5
6 547 42/45	233.5

4.1.2.2 Découpe en usinage CN (commande numérique)



X	R1 MAX	R2 MAX
76	12	6

4. MISE EN SITUATION (suite)

4.1.3 Introduction et fixation

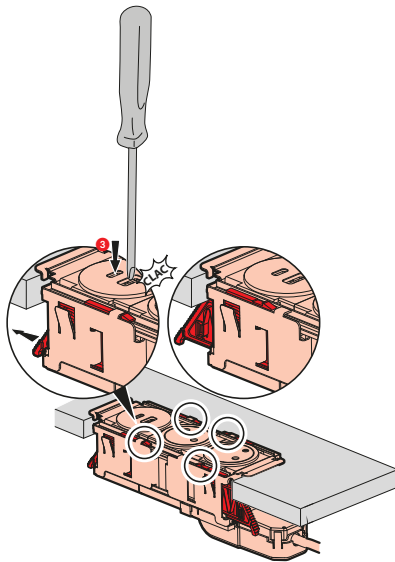
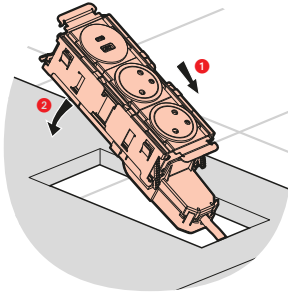

5. CARACTERISTIQUES TECHNIQUES

■ 5.1 Caractéristiques mécaniques

Résistance aux chocs : IK 07

Résistance à la pénétration des corps solides/liquides : IP 30

■ 5.2 Caractéristiques matières

- Supports des appareillages : matière plastique Polycarbonate
- Enveloppe :
 - . matière plastique ABS
 - . acier galvanisé (Z275)
 - . aluminium
- Plaques de finition :
 - . Aluminium brossé : brossage+verniss
 - . Aluminium avec peinture : Noir mat
 - . Aluminium avec peinture : Blanc satin

■ 5.3 Caractéristiques électriques

5.3.1 Caractéristiques des prises 2 P+T

16A-250V~ 3680W max - 230 V ~

Fréquence : 50/60 Hz

5. CARACTERISTIQUES TECHNIQUES (suite)

5.3.2 Type du chargeur USB (LXX15) :

Marque	
Adresse	128, av. du Maréchal-de-Lattre-de-Tassigny - 87045 LIMOGES Cedex Tél. : 0 (+33) 5 55 06 87 87 - Fax : 0 (+33) 5 55 06 88 88 www.legrand.com
Tension d'entrée	110-240V
Fréquence du CA d'entrée	50-60Hz
Tension de sortie	5,0V
Courant de sortie	3,0A
Puissance de sortie	15,0W
Rendement moyen en mode actif	83,9%
Rendement à faible charge (10%)	83,3%
Consommation électrique hors charge	0,06W

5.3.3 Caractéristiques des coupleurs RJ45

5.3.3.1 Performance de la liaison

Performance standard à 20°C

Le tableau suivant indique les distances maximales selon plusieurs configurations

CP Cord (C)	Maximum CP link (B)	TR Cord(s) (A)	Work Area Cord (D)	Total Channel
8 m	74 m	5 m	5 m	92 m
15 m	63 m			88 m
20 m	56 m			86 m

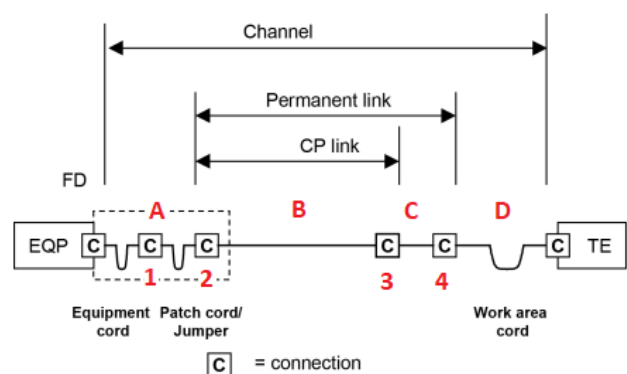

- 1 - Panneau de réplication optionnel utilisé uniquement sur des canaux 4 connecteurs spécifiques
- 2 - Panneau
- 3 - Prise (considérée comme un point de consolidation)
- 4 - Produit Incara (considéré comme une prise dans un lien permanent à 3 connecteurs)

5. CARACTERISTIQUES TECHNIQUES (suite)

5.3.3.2 Conformité POE

PoE++ type 1, 2, 3 et 4 selon normes 802.3

Pour plus d'informations sur les performances avec POE, veuillez vous référer à la documentation Legrand (Guide Legrand POE).

5.3.4 Caractéristiques des cordons :

Câble H05VV-F 3G 1.5mm2

■ 5.4 Caractéristiques Audio/Video (coupleur HDMI)

Valeurs indiquées sous réserve d'une installation réalisée conformément aux règles de l'art et raccordée en respectant les normes en vigueur. Les accessoires et cordons additionnels devront respecter ces mêmes critères.

5.4.1 HDMI 1.4

Résolution maximum (pixels) : 1080p

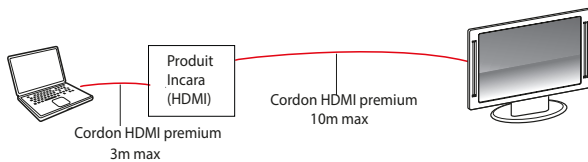

5.4.2 HDMI 2.0

Maximum resolution (pixels) : 2160p
16/9 format: 2160 p, 60Hz, RGB
21/9 format: 3840 x 2160p, 60Hz, RGB

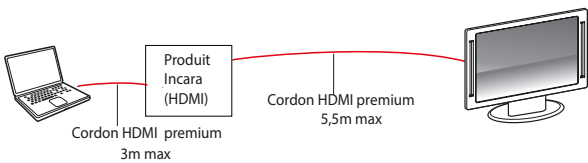

■ 5.5 Caractéristiques climatiques

Température d'utilisation : - 5° C à + 35° C
Température de stockage : - 10° C à + 70° C

6. ENTRETIEN

Nettoyage superficiel au chiffon doux. Ne pas utiliser de produits détergents et abrasifs.

Attention : Pour l'utilisation de produits d'entretien spécifiques, un essai préalable est nécessaire.

7. NORMES ET AGRÉMENTS

Conforme :

NF C61-314 et IEC 60884-1

Chargeur USB : IEC 62368-1